

AutoCAD Mechanical 2011

새로운 기능

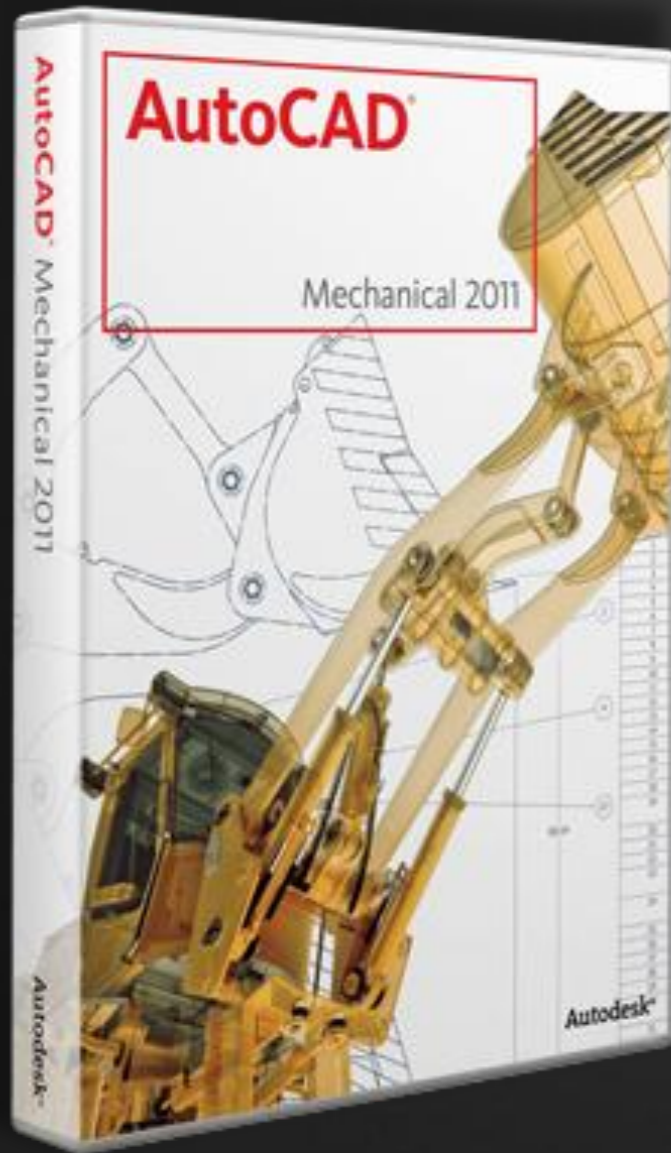

1		
2		
3		
4	1	РК4
5	2	РК4
6	2	РК4
7	1	РК4
8	1	РК4
9	1	РК4
10	1	ПК
11	2	Дет
12	1	Упл
13	2	РК4
14	1	РК4
15	1	Щи
16	6	РК4
17	12	РК4
18	13	РК4
19	13	РК4
20	1	РК4
21	6	РК4
22	8	РК4



AutoCAD Mechanical 2011에서 새롭게 강화된 기능이 기계 엔지니어에게 대폭적인 작업 시간 단축 효과를 제공해 경쟁력 강화를 보장합니다.

- In-Place Editor
- 일반 기능 강화
- 콘텐츠 라이브러리
- 부품 게시
- BOM 마이그레이션 도구
- 기호

In-Place Editor

대화상자를 열지 않고도 파워 치수기입과 관련한 모든 옵션에 직접 액세스할 수 있습니다.

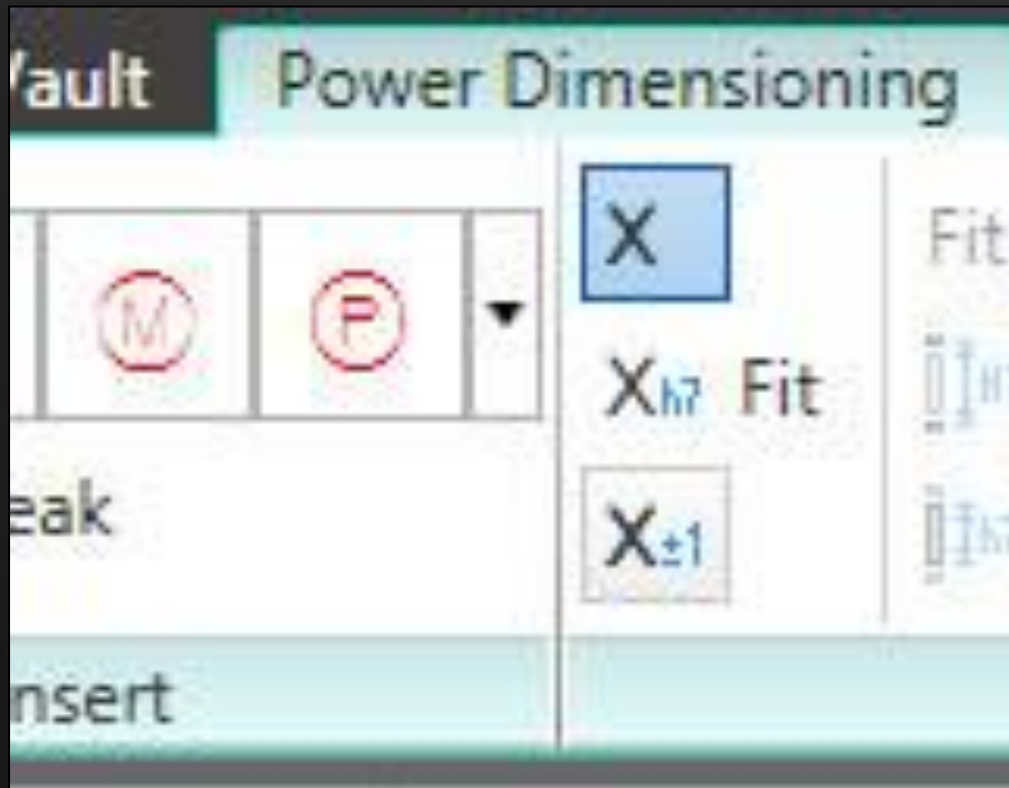

AutoCAD Mechanical 2011

- 능률적인 디자인 환경
- 치수 생성 및 편집

In-Place Editor

효율적인 설계 환경

효율적인 허용공차 및 치수 UI가 “리본”에 통합되었습니다.

새로운 기능

- 사용자에게 캔버스 기능 제공
- “WYSISYG”

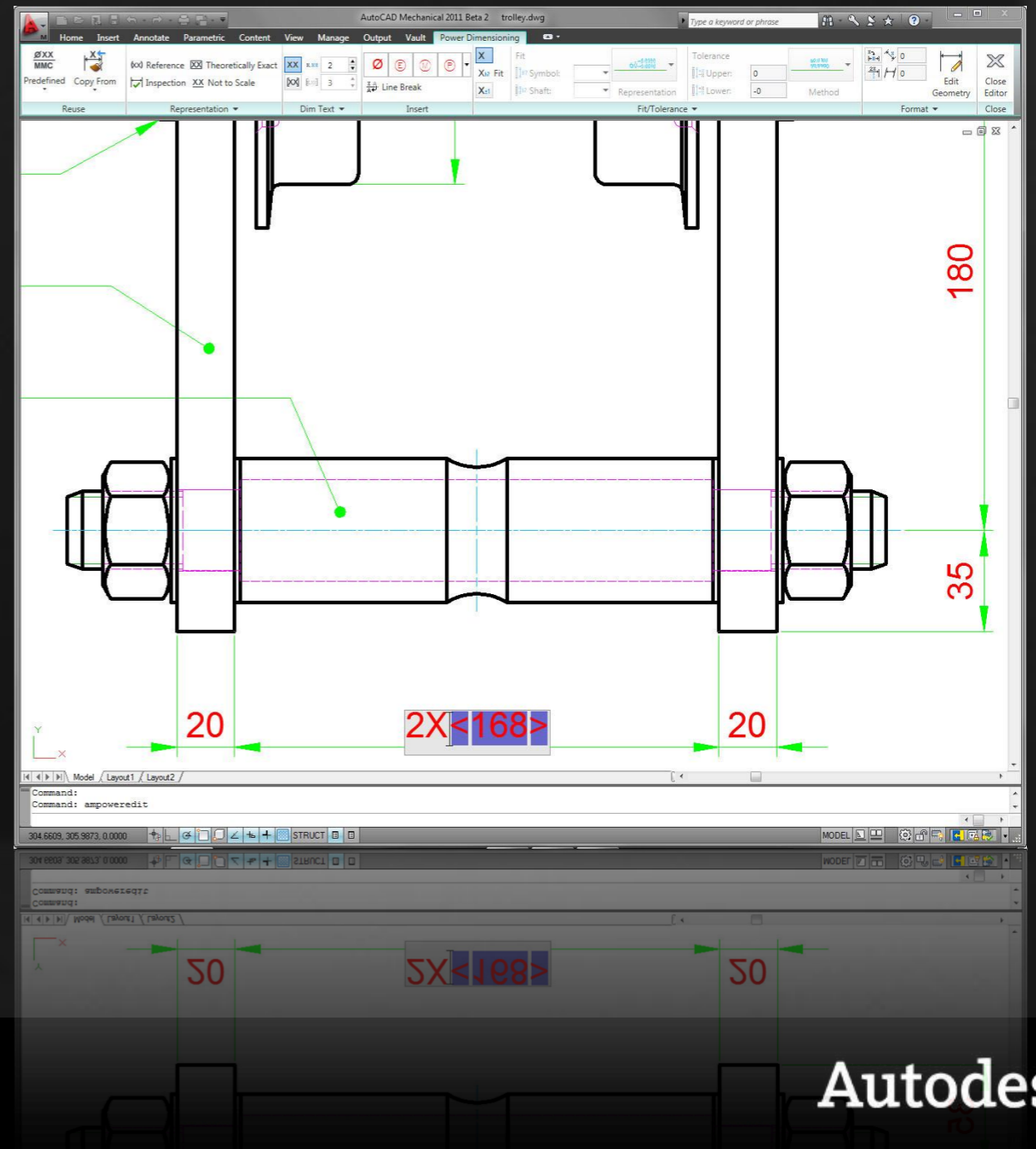

In-Place Editor

치수 생성 및 편집

파워 치수를 쉽고 빠르게 생성하고 편집할 수 있습니다.

새로운 기능

- 강력해진 AMPOWERDIM 명령어
- 상황별 탭에서 관련 옵션만 표시
- 치수 문자를 쉽게 편집

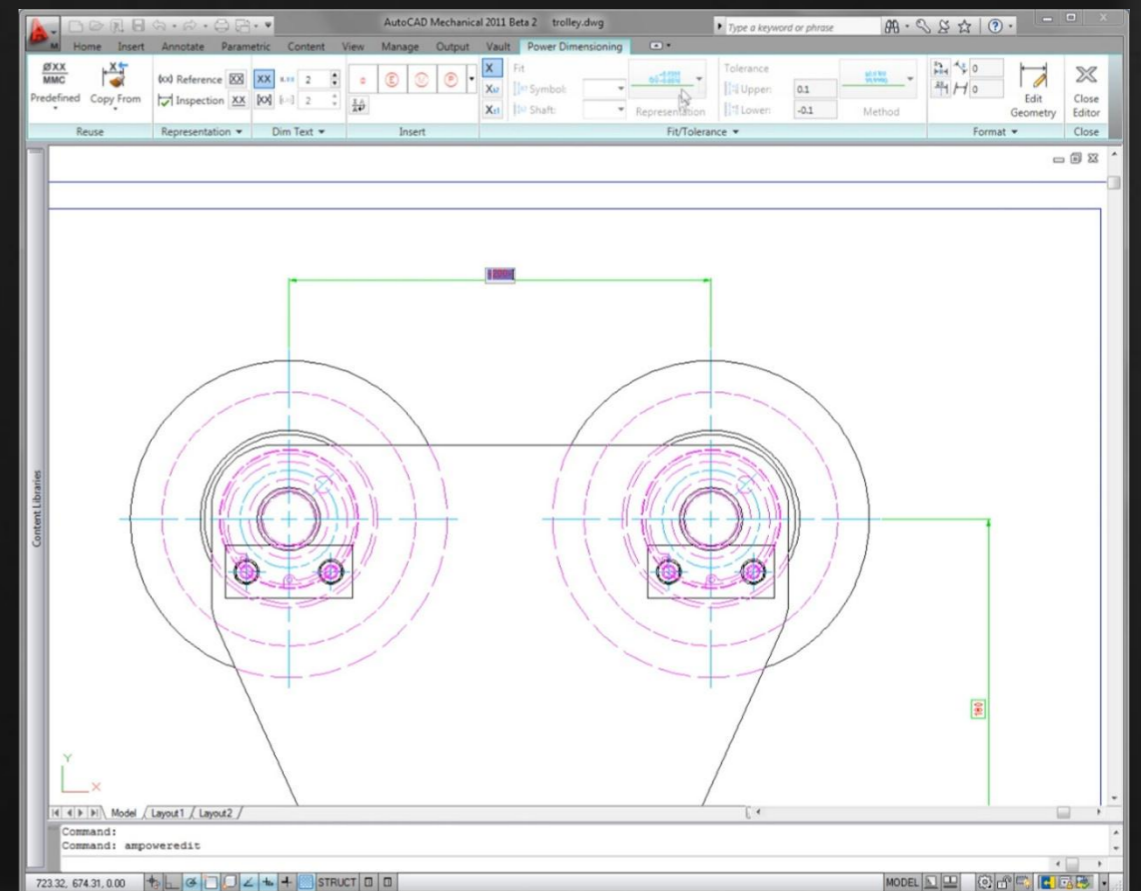

일반 기능 강화

현재 버전을 통해 전세계 더 많은 사용자들이 AutoCAD Mechanical을 사용할 수 있게 되었습니다.

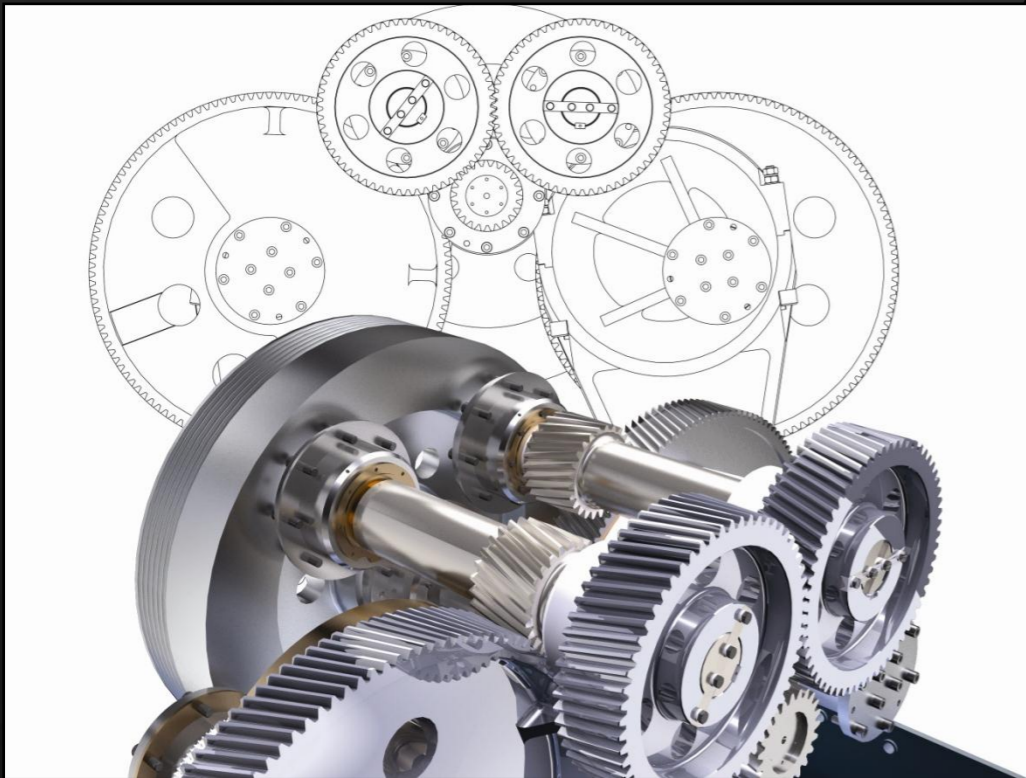

AutoCAD Mechanical 2011

- 로컬라이제이션

일반 기능 강화 로컬라이제이션

새로운 기능

- 소프트웨어와 설명서를 포르투갈어(브라질)로도 이용하실 수 있습니다.



컨텐츠 라이브러리

AutoCAD Mechanical 2011에서는 보다 효율적으로 컨텐츠를 생성, 관리 및 표준화할 수 있습니다.

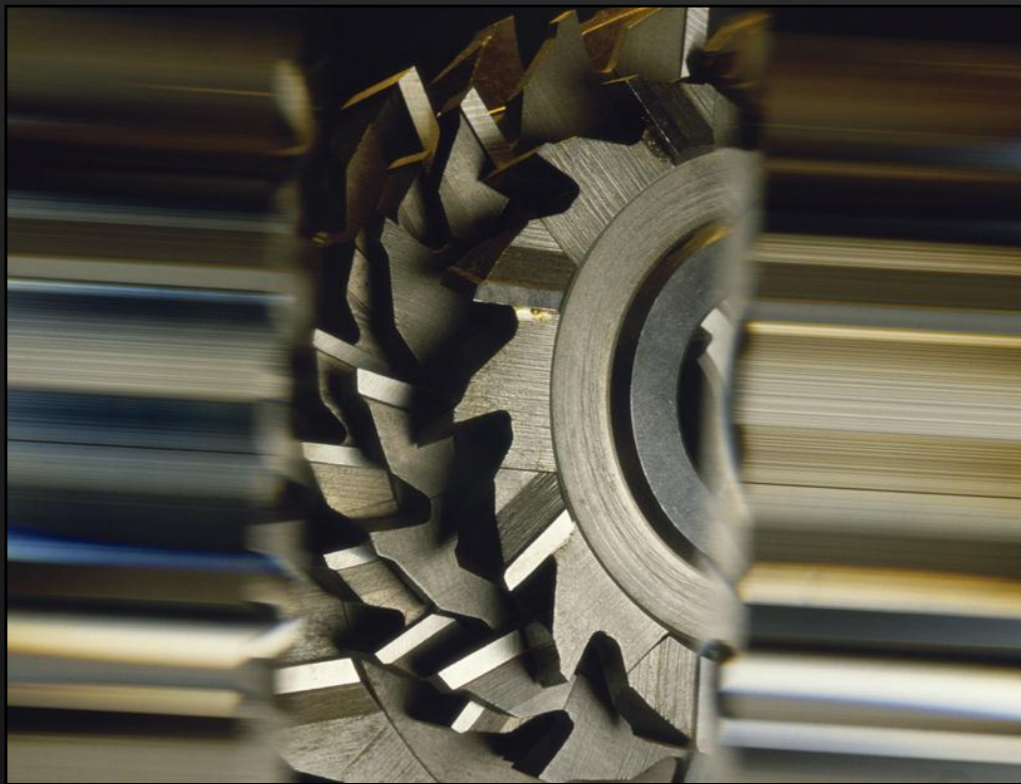

AutoCAD Mechanical 2011

- 부품 게시
- 일반 기능 강화

컨텐츠 라이브러리 부품 게시

사용자 지정 부품에 대해서도 부품 게시 기능을 모두 이용할 수 있습니다.

새로운 기능

- Excel 파일을 패밀리 테이블로 직접 가져오
드래그 방식으로 컨텐츠 크기를 쉽게 조정
- 새로운 뷰의 형상을 신속히 선택

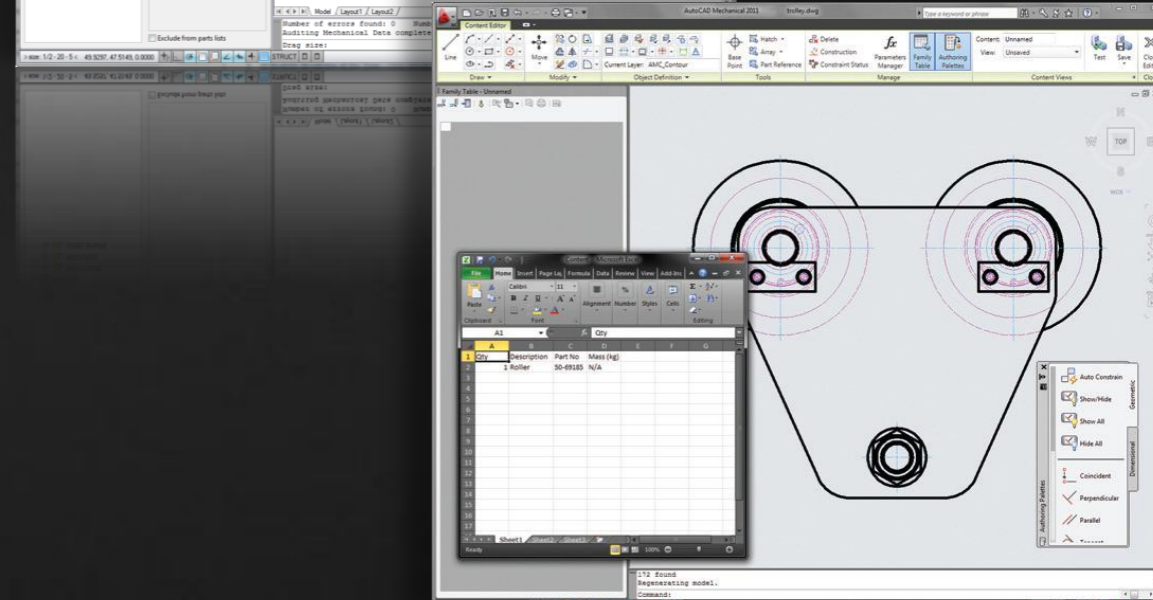
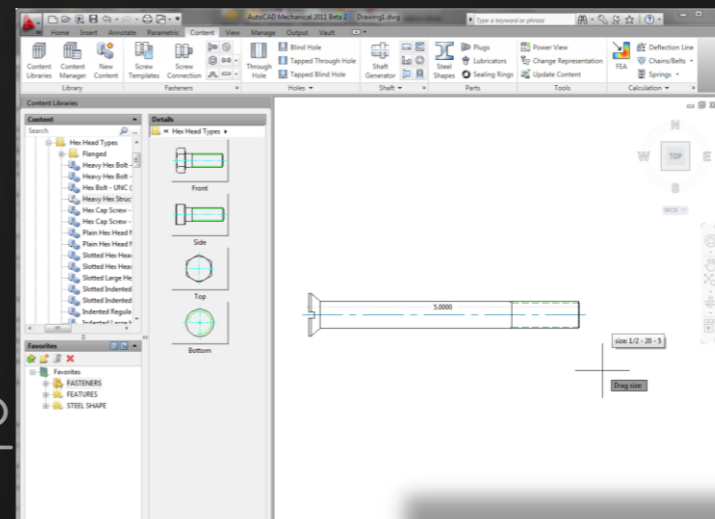

컨텐츠 라이브러리 일반 기능 강화

개선된 국제 규격과 컨텐츠 업데이트 도구가 사용자 생산성을
높여줍니다.

새로운 기능

- 러시아 GOST 규격 포함
- 여러 형상을 동시에 업데이트

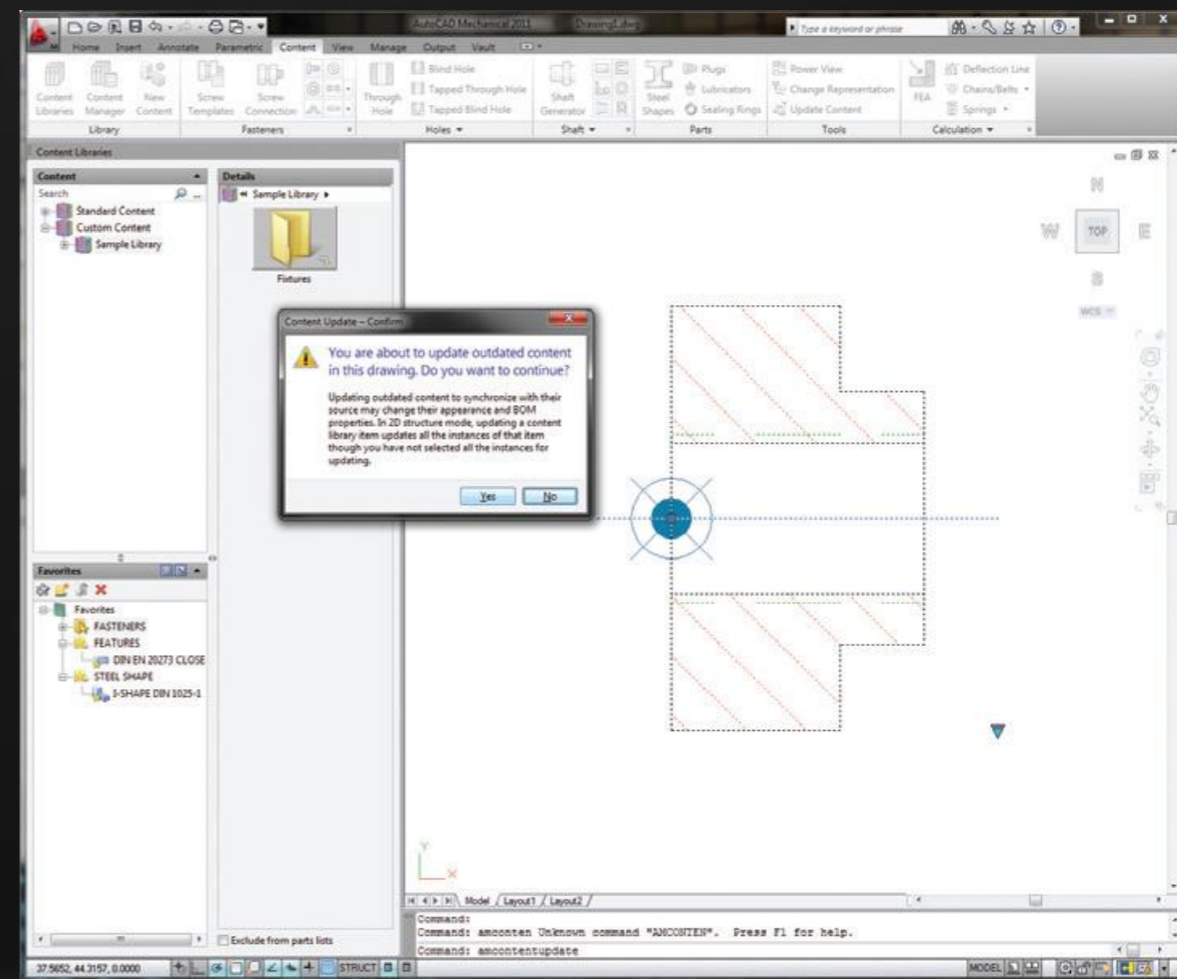

BOM 및 부품 목록

AutoCAD Mechanical 2011의 강화된 기능으로 훨씬 더 빠르게 BOM과 부품 목록을 정확히 작성할 수 있습니다.



AutoCAD Mechanical 2011

■ BOM 마이그레이션 도구

BOM 및 부품 목록

BOM 마이그레이션 도구

강력한 BOM 도구가 BOM 정확성 향상과 더불어 대폭적인 시간 절약 효과까지 보장합니다.

새로운 기능

- 수동으로 작성한 부품 목록을 자동 마이그레이션
- 각 부품의 참조 생성
- 해당하는 도면에 자동으로 연결
- 새롭고 효율적인 BOM 기능
 - 품번기호를 가져올 수 있음
 - AutoCAD Mechanical 파일을 지원함

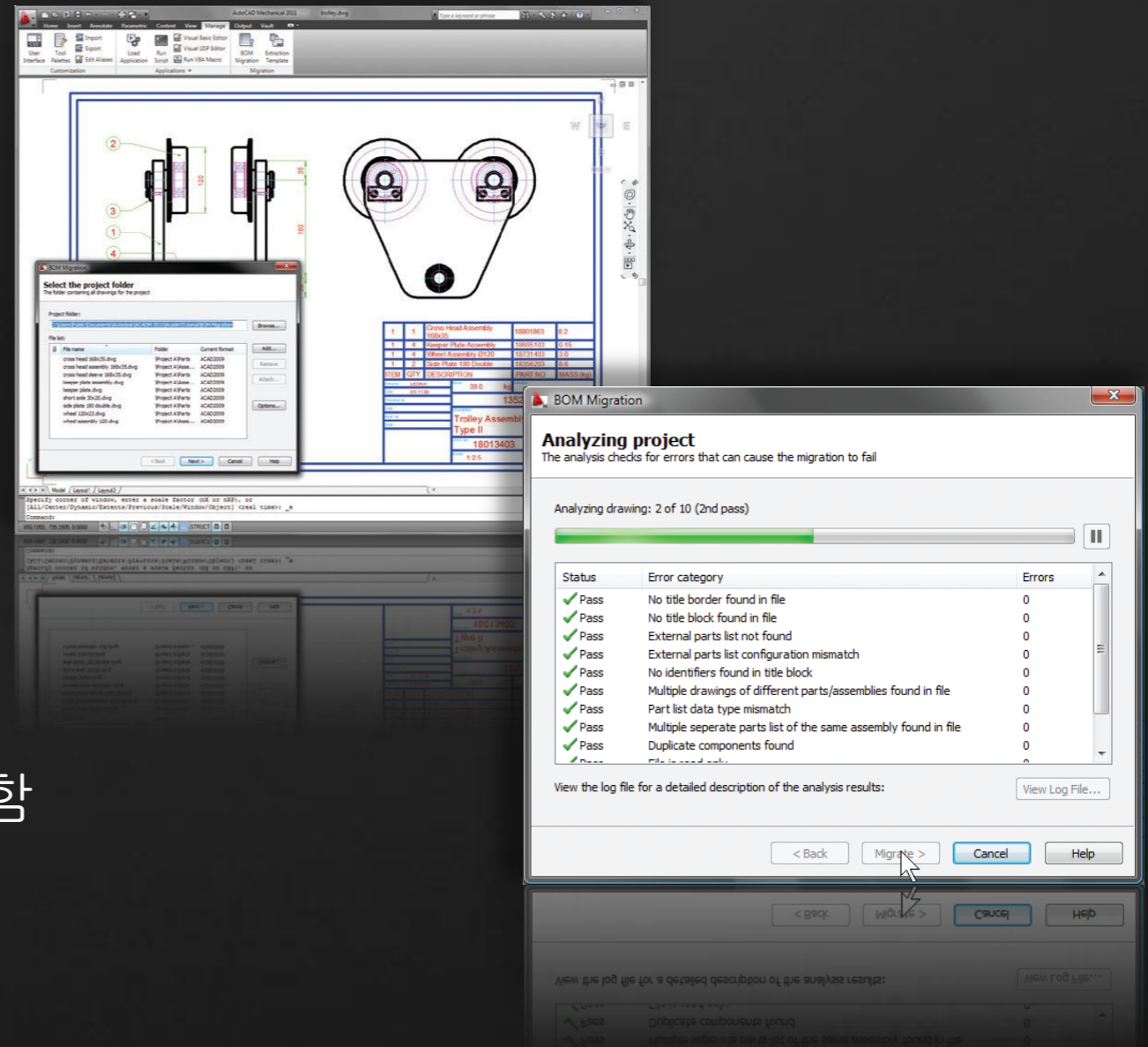

기호

일관되고 정확한 기호를 빠르고 효율적으로 만들 수 있습니다.

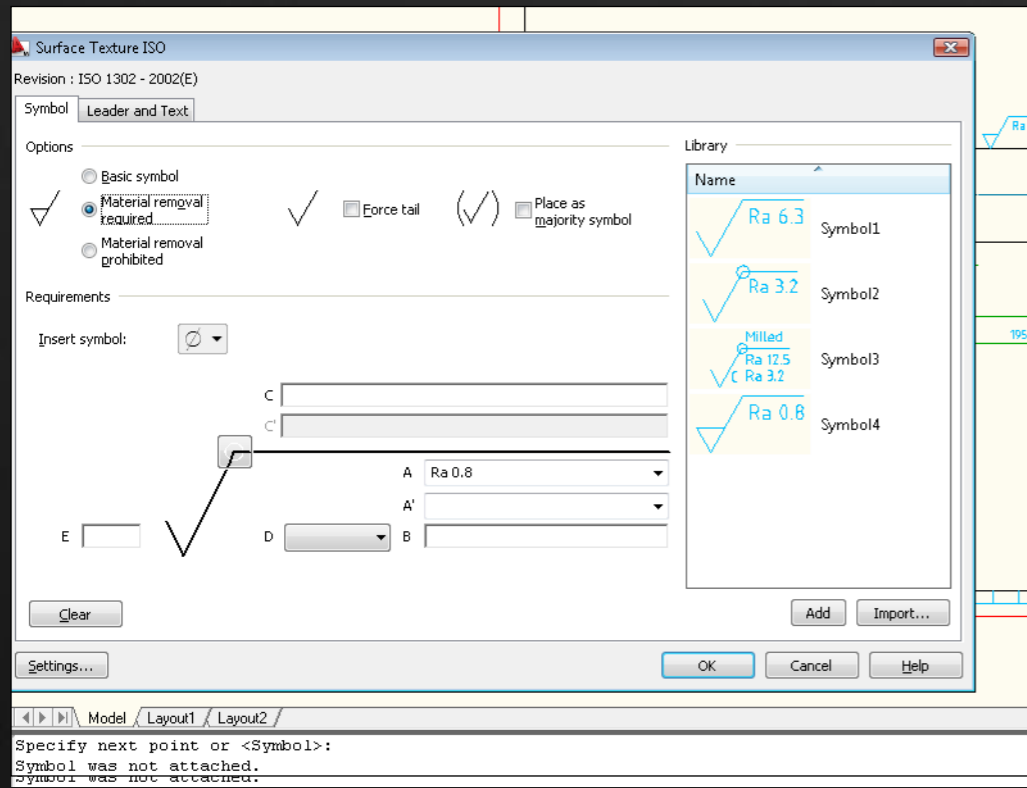

AutoCAD Mechanical 2011

- GOST 지시선 강화
- 온라인 도움말 강화

기호

GOST 지시선 강화

AutoCAD Mechanical 2011에는 GOST 제도 규격에 부합하도록 새로 강화된 기능이 포함되어 있습니다.

새로운 기능

- 규격에 부합하는 지시선 그리기
- 지시선 연결 및 정렬
- 서페이스 연장선 그리기
- 복잡한 정렬에 대한 온라인 도움말 강화

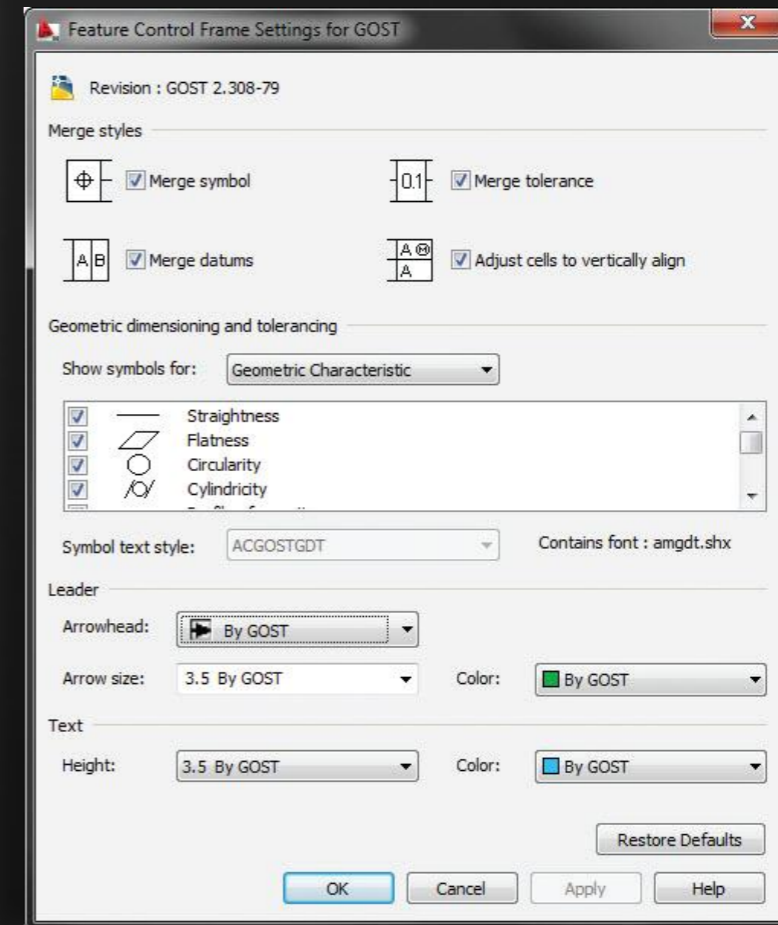

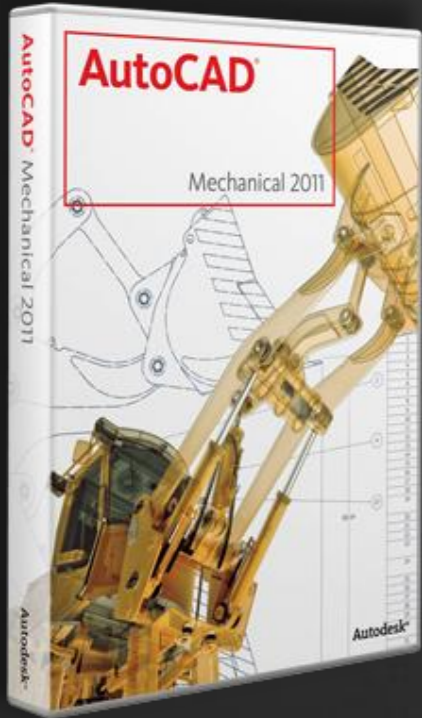

새로운 기능 요약

AutoCAD Mechanical 2011

In-Place Editor

- 능률적인 디자인 환경
- 치수 생성
- 치수 편집

컨텐츠 라이브러리

- 개선된 국제 규격
- 선별적인 컨텐츠 업데이트

일반 개선

- 포르투갈어(브라질)

부품 게시

- Excel을 패밀리 테이블로 가져오기
- 드래그로 컨텐츠 크기 조정
- 새로운 컨텐츠 대화상자

BOM

- BOM 마이그레이션 도구
- 품번기호 가져오기
- ACM 파일 지원
- 각 부품에 대한 참조 생성

기호

- GOST 지시선 강화
- 복잡한 정렬에 대한 강화된 설명

Autodesk[®]